

Varenummer: 201242625
Beskrivelse: E+G
Kuglelås GN 124.2-6-25

Mål

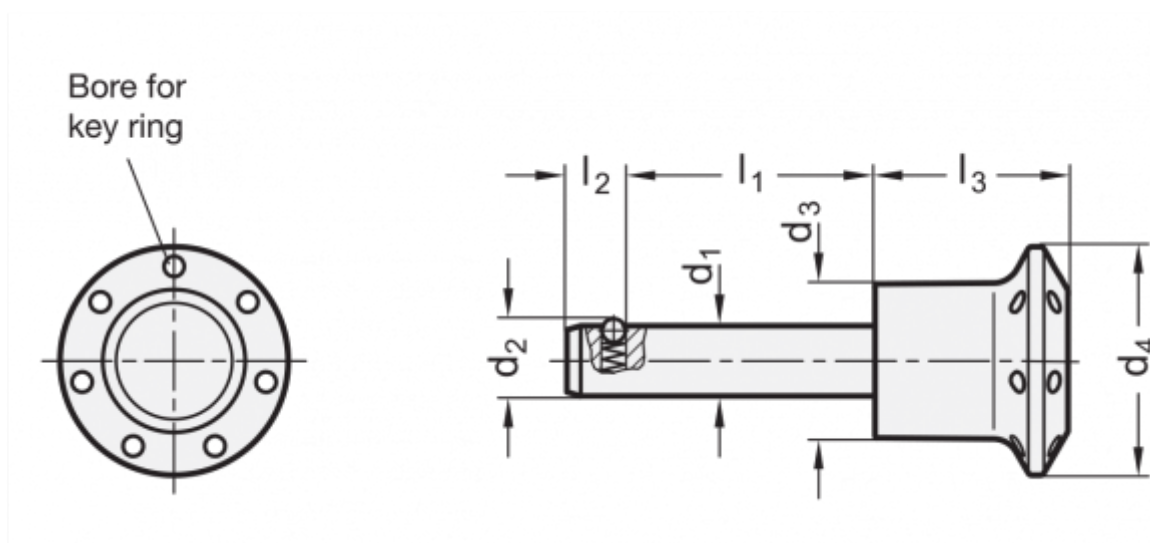

Aksial holdekraft på stifter N = 8	= 8	l2 = 5.0
Boring for stift D12	= 6	l3 = 22.5
d1	= 6	
d2	= 6.5	
d3	= 14.5	
d4	= 25	
Dobbel dele kraft i KN	= 22	
l1	= 25	